



secret jardin

INSTRUCTION MANUAL

MONKEY FAN

MF16

MONKEY FAN 16W



MF020

MONKEY FAN 20W

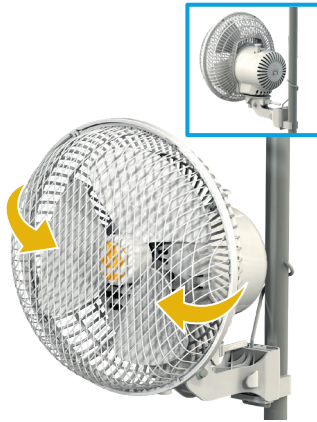

MF30

MONKEY FAN 30W



IMPORTANT SAFETY INSTRUCTIONS.....	p.2
INSTALLATION INSTRUCTION	p.6
LIFE TIME	p.6
INSTRUCTION FOR USE.....	p.7
WORKING TEMPERATURE.....	p.7
CABLE POSTION	p.8
PRECAUTIONS FOR MFO20.....	p.8
EXCHANGE FUSES.....	p.9
GENERAL PRECAUTIONS	p.10
MAIN SPECIFICATIONS	p.11

KIT CONTENT



Monkey Fan



Clip x3

IMPORTANT SAFETY INSTRUCTIONS

EN When using an electrical appliance, basic precautions should always be followed, including the following: Read all instructions before using the Monkey Fan.

WARNING • 1. unplug or disconnect the appliance from the power supply before servicing. • 2. **Only for US plug** : This appliance has a polarized plug (one blade is wider than the other). To reduce the risk of electric shock, this plug is intended to fit in a polarized outlet only one way. If the plug does not fit fully in the outlet, reverse the plug. If it still does not fit, contact a qualified electrician. Do not attempt to defeat this safety feature. • 3. Do not operate any fan with a damaged cord or plug. Discard fan or return to an authorized service facility for examination and/or repair. • 4. Do not run cord under carpeting. Do not cover cord with throw rugs, runners, or similar coverings. Do not route cord under furniture or appliances. Arrange cord away from traffic area and where it will not be tripped over. • 5. **Only for US plug** : This product employs overload protection (fuse). A blown fuse indicates an overload or short-circuit situation. If the fuse blows, unplug the product from the outlet. Replace the fuse as per the user servicing instructions (follow product marking for proper fuse rating) and check the product. If the replacement fuse blows, a short-circuit may be present and the product should be discarded or returned to an authorized service facility for examination and/or repair. • 6. Risk of fire. Do not replace attachment plug. Contains a safety device fuse that should not be removed. Discard product if the attachment plug is damaged. • • Read the rating label (stuck on each device) make sure that the voltage conforms to your electricity supply before using the Monkey Fan. • If the tamperproof seal is broken or the package is damaged, please check the contents before signing for it • Do not plug your device before it has been completely assembled • Only use your device for its intended purpose • Do not leave your device unattended if there are young children present • Always leave your device unplugged while not in use or during maintenance. • • **Important: For US plug - A & B Types: "Match wide blade of plug to wide slot"** Never use with an extension cord unless plug can be fully inserted • Do not alter the plug. • • **Maintenance** The device can be cleaned with a duster or soft dry cloth. Do not use harsh or abrasive cleaning products. • • **Trouble Shooting** If you experience any problem with your device, please return it to its supplier • Any unauthorised repairs will invalidate your warranty • Always unplug your device before attempting cleaning or maintenance. • • **FCC Rules** Operation is subject to the following two conditions: (1) this device may not cause harmful interference, and (2) this device must accept any interference received, including interference that may cause undesired operation. • • **Note:** This equipment has been tested and found to comply with the limits for a Class B digital device, pursuant to Part 15 of the FCC Rules. These limits are designed to provide reasonable protection against harmful interference in a residential installation. This equipment generates, uses and can radiate radio frequency energy and, if not installed and used in accordance with the instructions, may cause harmful interference to radio communications. However, there is no guarantee that interference will not occur in a particular installation. If this equipment does cause harmful interference to radio or television reception, which can be determined by turning the equipment off and on, the user is encouraged to try to correct the interference by one or more of the following measures • Reorient or relocate the receiving antenna. Increase the separation between the equipment and receiver. • Connect the equipment into an outlet on a circuit different from that to which the receiver is connected. If this doesn't work please contact an dealer or experienced technician for help. **READ AND SAVE THESE INSTRUCTIONS.**

FR Lors de l'utilisation d'un appareil électrique, les précautions de base doivent toujours être respectées, notamment les suivantes : Lisez toutes les instructions avant d'utiliser le Monkey Fan.

AVERTISSEMENT • 1. Débranchez ou déconnectez l'appareil de l'alimentation électrique avant de le réparer. • 2. **Uniquement pour la prise US** : Cet appareil est équipé d'une fiche polarisée (une lame est plus large que l'autre). Pour réduire le risque de choc électrique, cette fiche est conçue pour être insérée dans une prise polarisée dans un seul sens. Si la fiche ne s'insère pas complètement dans la prise, inversez-la. Si elle ne s'adapte toujours pas, contactez un électricien qualifié. N'essayez pas de contourner ce dispositif de sécurité. • 3. Ne faites pas fonctionner un ventilateur dont le cordon ou la fiche est endommagé. Jetez le ventilateur ou retournez-le à un centre de service autorisé pour examen et/ou réparation. Jeter le ventilateur ou le retourner à un centre de service autorisé pour examen et/ou réparation. • 4. Ne pas faire passer le cordon sous la moquette. Ne pas recouvrir le cordon d'un tapis, d'un tapis de sol ou de tout autre revêtement similaire. couvertures similaires. Ne pas faire passer le cordon sous les meubles ou les appareils. Placez le cordon à l'écart des zones de circulation et où il ne risque pas de trébucher. • 5. **Uniquement pour la prise US** : Ce produit utilise une protection contre les surcharges (fusible). Un fusible grillé indique une surcharge ou un court-circuit. Si le fusible est grillé, débranchez le produit de la prise. Remplacez le fusible conformément aux instructions d'entretien de l'utilisateur (suivez le marquage du produit pour connaître la valeur nominale du fusible) et vérifiez le produit. Si le fusible de remplacement fond, il se peut qu'un court-circuit soit présent et le produit doit être mis au rebut ou renvoyé à un centre de service agréé pour examen et/ou réparation. • 6. Risque d'incendie. Ne pas remplacer la fiche d'attache. Contient un fusible de dispositif de sécurité qui ne doit pas être retiré. Jetez le produit si la fiche de fixation est endommagée. • • Lisez l'étiquette signalétique (collée sur chaque appareil) ; assurez-vous que la tension est conforme à votre réseau électrique avant d'utiliser le Monkey Fan. • Si le sceau d'inviolabilité est brisé ou si l'emballage est endommagé, veuillez vérifier le contenu avant de le signer • Ne branchez pas votre appareil avant qu'il ne soit complètement assemblé • Ne laissez pas votre appareil sans surveillance si de jeunes enfants sont présents. • Laissez toujours votre appareil débranché lorsqu'il n'est pas utilisé ou pendant l'entretien. • • **Important: Pour les prises US types A & B "Faire correspondre la lame large avec la fente large"** • N'utilisez jamais une rallonge si la fiche ne peut pas être insérée complètement • Ne modifiez pas la fiche. • • **Maintenance** L'appareil peut

IMPORTANT SAFETY INSTRUCTIONS

être nettoyé à l'aide d'un chiffon doux et sec. N'utilisez pas de produits de nettoyage agressifs ou abrasifs. •• **Dépannage** Si vous rencontrez un problème avec votre appareil, veuillez le renvoyer à son fournisseur • Toute réparation non autorisée annulera votre garantie • Débranchez toujours votre appareil avant de procéder à un nettoyage ou à un entretien. •• **Règles de la FCC** Son fonctionnement est soumis aux deux conditions suivantes : (1) cet appareil ne doit pas causer d'interférences nuisibles, et (2) cet appareil doit accepter toute interférence reçue, y compris les interférences qui peuvent causer un fonctionnement non souhaité. •• **Remarque** : Cet équipement a été testé et déclaré conforme aux limites applicables aux appareils numériques de classe B, conformément à la partie 15 des règles de la FCC. Ces limites sont conçues pour fournir une protection raisonnable contre les interférences nuisibles dans une installation résidentielle. Cet équipement génère, utilise et peut émettre de l'énergie de radiofréquence et, s'il n'est pas installé et utilisé conformément aux instructions, il peut causer des interférences nuisibles aux communications radio. Cependant, il n'y a aucune garantie que des interférences ne se produiront pas dans une installation particulière. Si cet équipement cause des interférences nuisibles à la réception de la radio ou de la télévision, ce qui peut être déterminé en allumant et en éteignant l'équipement, l'utilisateur est encouragé à essayer de corriger l'interférence par une ou plusieurs des mesures suivantes : Réorienter ou déplacer l'antenne de réception. Augmenter la distance entre l'équipement et le récepteur. Branchez l'équipement sur une prise de courant d'un circuit différent de celui auquel le récepteur est connecté. Si cela ne fonctionne pas, veuillez contacter un revendeur ou un technicien expérimenté pour obtenir de l'aide. **LIRE ET CONSERVER CES INSTRUCTIONS.**

SP Cuando se utiliza un aparato eléctrico, se deben seguir siempre las precauciones básicas, incluyendo las siguientes: Lea todas las instrucciones antes de utilizar el Monkey Fan.

ADVERTENCIA • 1. Desenchufe o desconecte el aparato de la red eléctrica antes de repararlo. • 2. **Sólo para el enchufe de US** : Este aparato tiene un enchufe polarizado (una hoja es más ancha que la otra). Para reducir el riesgo de descarga eléctrica, este enchufe está pensado para encajar en una toma de corriente polarizada sólo en un sentido. Si el enchufe no encaja completamente en la toma de corriente, invierta el enchufe. Si sigue sin encajar, póngase en contacto con un electricista cualificado. No intente anular esta característica de seguridad. • 3. No utilice ningún ventilador con un cable o enchufe dañado. Deseche el ventilador o llévelo a un servicio técnico autorizado para que lo examinen y/o lo reparen. • 4. No pase el cable por debajo de la alfombra. No cubra el cable con alfombras, correderas o revestimientos similares. No pase el cable por debajo de los muebles o electrodomésticos. Coloque el cable lejos del área de tráfico y donde no se pueda tropezar con él. • 5. **Sólo para el enchufe de US** : Este producto cuenta con una protección contra sobrecargas (fusible). Un fusible fundido indica una situación de sobrecarga o cortocircuito. Si el fusible se funde, desenchufe el producto de la toma de corriente. Sustituya el fusible según las instrucciones de mantenimiento del usuario (siga la marca del producto para conocer la capacidad del fusible) y compruebe el producto. Si el fusible de repuesto se funde, puede haber un cortocircuito y el producto debe ser desechado o devuelto a un servicio técnico autorizado para su examen y/o reparación. • 6. Riesgo de incendio. No sustituya el enchufe del aparato. Contiene un fusible de seguridad que no debe retirarse. Deseche el producto si la clavija de conexión está dañada. •• Lea la etiqueta de clasificación (adherida a cada unidad); asegúrese de que el voltaje es correcto para su sistema eléctrico antes de utilizar el Monkey Fan. • Si el precinto de seguridad está roto o el embalaje está dañado, compruebe el contenido antes de firmarlo • No enchufe el aparato hasta que esté completamente montado • No deje el aparato sin vigilancia si hay niños pequeños • Deje siempre el aparato desenchufado cuando no lo utilice o durante el mantenimiento. •• **Importante: Para los enchufes US tipo A y B "Emparejar la hoja ancha con la ranura ancha"** No utilice nunca un alargador si el enchufe no entra completamente • No modifique el enchufe. •• **Mantenimiento** La unidad puede limpiarse con un paño suave y seco. No utilice agentes de limpieza agresivos o abrasivos. •• **Solución de problemas** Si tiene algún problema con su unidad, devuélvala al proveedor • Las reparaciones no autorizadas anulan la garantía • Desenchufe siempre su unidad antes de limpiarla o repararla • No utilice un aparato con el cable o el enchufe dañados • Deseche el ventilador o llévelo a un centro de servicio autorizado para que lo examinen y/o lo reparen • No pase el cable por debajo de las alfombras • No cubra el cable con alfombras, No pase el cable por debajo de alfombras, alfombrillas o revestimientos similares • No pase el cable por debajo de muebles o electrodomésticos • Coloque el cable lejos del tráfico y donde no se pueda pisar. •• **Las normas de la FCC** La operación está sujeta a las dos condiciones siguientes: (1) este dispositivo no puede causar interferencias perjudiciales, y (2) este dispositivo debe aceptar cualquier interferencia recibida, incluida la interferencia que pueda causar un funcionamiento no deseado. •• **Nota:** Este equipo ha sido probado y se ha determinado que cumple con los límites para un dispositivo digital de Clase B, de acuerdo con la Parte 15 de las normas de la FCC. Estos límites están diseñados para proporcionar una protección razonable contra las interferencias perjudiciales en una instalación residencial. Este equipo genera, utiliza y puede irradiar energía de radiofrecuencia y, si no se instala y utiliza de acuerdo con las instrucciones, puede causar interferencias perjudiciales para las comunicaciones de radio. Sin embargo, no hay garantía de que no se produzcan interferencias en una instalación concreta. Si este equipo causa interferencias perjudiciales en la recepción de radio o televisión, lo que puede determinarse encendiendo y apagando el equipo, se recomienda al usuario que intente corregir la interferencia mediante una o más de las siguientes medidas: Reorientar o reubicar la antena receptora. - Aumentar la separación entre el equipo y el receptor. Conecte el equipo en una toma de corriente de un circuito diferente al que está conectado el receptor. Si esto no funciona, por favor, póngase en contacto con un distribuidor o con un técnico experimentado para que le ayude. **LEA Y GUARDE ESTAS INSTRUCCIONES.**

DE Wenn Sie ein elektrisches Gerät benutzen, sollten Sie immer die folgenden grundlegenden Vorsichtsmaßnahmen befolgen, einschließlich der folgenden: Lesen Sie alle Anweisungen, bevor Sie das Monkey Fan

IMPORTANT SAFETY INSTRUCTIONS

benutzen.

WARNUNG • **1.** Ziehen Sie den Netzstecker oder trennen Sie das Gerät von der Stromversorgung, bevor Sie Wartungsarbeiten durchführen. • **2. Nur für US-Stecker :** dieses Gerät hat einen gepolten Stecker (eine Klinge ist breiter als die andere). Um die Gefahr eines elektrischen Schlages zu verringern, darf dieser Stecker nur in eine gepolte Steckdose eingesteckt werden. Wenn der Stecker nicht vollständig in die Steckdose passt, drehen Sie den Stecker um. Wenn er dann immer noch nicht passt, wenden Sie sich an einen qualifizierten Elektriker. Versuchen Sie nicht, dieses Sicherheitsmerkmal zu umgehen. • **3.** Betreiben Sie keinen Ventilator mit einem beschädigten Kabel oder Stecker. Entsorgen Sie das Gebläse oder bringen Sie es zur Überprüfung und/oder Reparatur zu einer autorisierten Kundendienststelle. • **4.** Verlegen Sie das Kabel nicht unter Teppichböden. Verdecken Sie das Kabel nicht mit Teppichen, Läufern oder ähnlichen Verkleidungen. Verlegen Sie das Kabel nicht unter Möbeln oder Geräten. Verlegen Sie das Kabel so, dass es nicht im Verkehrsbereich liegt und dass niemand darüber stolpern kann. • **5. Nur für US-Stecker :** Dieses Produkt ist mit einem Überlastungsschutz (Sicherung) ausgestattet. Eine durchgebrannte Sicherung weist auf eine Überlast oder einen Kurzschluss hin. Wenn die Sicherung durchbrennt, ziehen Sie den Stecker aus der Steckdose. Ersetzen Sie die Sicherung gemäß den Wartungsanweisungen des Benutzers (beachten Sie die Produktkennzeichnung für den richtigen Sicherungswert) und überprüfen Sie das Gerät. Wenn die Ersatzsicherung durchbrennt, liegt möglicherweise ein Kurzschluss vor, und das Gerät sollte entsorgt oder zur Überprüfung und/oder Reparatur an eine autorisierte Kundendienststelle geschickt werden. • **6.** Es besteht Brandgefahr. Den Aufsatzstecker nicht ersetzen. Enthält eine Sicherung, die nicht entfernt werden darf. Entsorgen Sie das Produkt, wenn der Aufsatzstecker beschädigt ist. • **• Lesen das Typenschild (auf jedem Gerät aufgeklebt) • Stellen Sie sicher, dass die Spannung mit Ihrer Stromversorgung übereinstimmt, bevor Sie den Monkey Fan verwenden. • Wenn das Originalitätssiegel gebrochen oder die Verpackung beschädigt ist, überprüfen Sie bitte den Inhalt, bevor Sie das Gerät in Betrieb nehmen • Trennen Sie das Gerät vom Stromnetz, bevor Sie es warten. • Benutzen Sie Ihr Gerät nur für den vorgesehenen Zweck • Lassen Sie Ihr Gerät nicht unbeaufsichtigt, wenn kleine Kinder anwesend sind • Lassen Sie Ihr Gerät bei Nichtgebrauch oder während der Wartung immer vom Stromnetz getrennt. • **Wichtig: Bei US-Steckern des Typs A & B: "Breite Klinge an breiten Schlitz anpassen".** Verwenden Sie niemals ein Verlängerungskabel, wenn der Stecker nicht vollständig eingesteckt werden kann • Verändern Sie den Stecker nicht. • **Wartung** Das Gerät kann mit einem Staubtuch oder einem weichen, trockenen Tuch gereinigt werden. Verwenden Sie keine scharfen oder scheuernden Reinigungsmittel. • **Wartung** Das Gerät kann mit einem weichen, trockenen Tuch gereinigt werden. Verwenden Sie keine aggressiven oder scheuernden Reinigungsmittel. • **Fehlerbehebung** Wenn ein Problem mit Ihrem Gerät auftritt, senden Sie es bitte an den Lieferanten zurück • Jede nicht autorisierte Reparatur führt zum Erlöschen der Garantie • Ziehen Sie immer den Stecker aus der Steckdose, bevor Sie das Gerät reinigen oder warten. • **FCC-Regeln** Der Betrieb unterliegt den folgenden zwei Bedingungen: (1) Dieses Gerät darf keine schädlichen Interferenzen verursachen, und (2) dieses Gerät muss alle empfangenen Interferenzen akzeptieren, einschließlich Interferenzen, die einen unerwünschten Betrieb verursachen können. • **Hinweis:** Dieses Gerät wurde getestet und entspricht den Grenzwerten für ein digitales Gerät der Klasse B gemäß Teil 15 der FCC-Vorschriften. Diese Grenzwerte sind so ausgelegt, dass sie einen angemessenen Schutz gegen schädliche Störungen bei der Installation in Wohngebieten bieten. Dieses Gerät erzeugt und verwendet Hochfrequenzenergie und kann diese abstrahlen. Wenn es nicht gemäß den Anweisungen installiert und verwendet wird, kann es schädliche Störungen im Funkverkehr verursachen. Es gibt jedoch keine Garantie, dass in einer bestimmten Installation keine Störungen auftreten. Wenn dieses Gerät den Radio- oder Fernsehempfang stört, was durch Ein- und Ausschalten des Geräts festgestellt werden kann, sollte der Benutzer versuchen, die Störung durch eine oder mehrere der folgenden Maßnahmen zu beheben Richten Sie die Empfangsantenne neu aus oder verlegen Sie sie. Vergrößern Sie den Abstand zwischen dem Gerät und dem Empfänger. Schließen Sie das Gerät an eine Steckdose eines anderen Stromkreises an als den, an den der Empfänger angeschlossen ist. Wenn dies nicht funktioniert, wenden Sie sich bitte an einen Händler oder einen erfahrenen Techniker, um Hilfe zu erhalten. **LESEN UND SPEICHERN SIE DIESE ANWEISUNGEN.****

NL Bij het gebruik van een elektrisch apparaat moeten altijd de basisvoorzorgen in acht worden genomen, waaronder het volgende: Lees alle instructies voordat u de Monkey Fan gebruikt.

WAARSCHUWING • **1.** Trek de stekker uit het stopcontact of haal de stekker uit het stopcontact voordat u onderhoud gaat plegen aan het apparaat. • **2. Alleen voor Amerikaanse stekker :** Dit apparaat heeft een gepolariseerde stekker (de ene pin is breder dan de andere). Om het risico van elektrische schokken te verminderen, is deze stekker bedoeld om slechts op één manier in een gepolariseerd stopcontact te passen. Als de stekker niet volledig in het stopcontact past, draait u de stekker om. Als de stekker nog steeds niet in het stopcontact past, neem dan contact op met een gekwalificeerde elektricien. Probeer deze veiligheidsvoorziening niet te omzeilen. • **3.** Gebruik geen ventilator met een beschadigd snoer of beschadigde stekker. Gooi de ventilator weg of breng hem terug naar een servicecentrum voor onderzoek en/of reparatie. • **4.** Leg het snoer niet onder vloerbedekking. Bedek het snoer niet met vloerkleden, lopers of soortgelijke bedekkingen. Leg het snoer niet onder meubels of apparaten. Leg het snoer uit de buurt van plaatsen met veel verkeer en waar er niet over gestruikeld kan worden. • **5. Alleen voor Amerikaanse stekker :** Dit product is voorzien van een overbelastingsbeveiliging (zekering). Een doorgebrande zekering wijst op een overbelasting of kortsluiting situatie. Als de zekering doorbrandt, haal dan de stekker van het product uit het stopcontact. Vervang de zekering volgens de onderhoudsinstructies van de gebruiker (volg de productmarkering voor de juiste waarde van de zekering) en controleer het product. Als de vervangende zekering doorbrandt, kan er kortsluiting zijn en moet het product worden weggegooid of worden teruggebracht naar een erkend servicebedrijf voor onderzoek en/of reparatie. • **6.** Risico op brand. Vervang de stekker van het opzetstuk niet. Bevat een zekering

IMPORTANT SAFETY INSTRUCTIONS

die niet mag worden verwijderd. Gooi het product weg als de stekker beschadigd is. •• Lees het classificatielabel (geplakt op elk apparaat) zorg ervoor dat de spanning overeenkomt met uw elektriciteitsvoorziening voordat u de Monkey Fan gebruikt.

- Als de verzegeling verbroken is of de verpakking beschadigd is, controleer dan de inhoud voordat u ervoor tekent
- Steek de stekker niet in het stopcontact voordat het apparaat volledig in elkaar is gezet
- Gebruik uw apparaat alleen voor het doel waarvoor het bestemd is
- Laat uw apparaat niet zonder toezicht achter als er jonge kinderen aanwezig zijn
- Laat uw apparaat altijd uit het stopcontact als het niet wordt gebruikt of tijdens onderhoud.

•• **Belangrijk: Voor US type A & B stekkers "Match wide blade to wide slot"** Gebruik het apparaat nooit met een verlengsnoer tenzij de stekker volledig in het stopcontact past • Verander niets aan de stekker. •• **Onderhoud** Het apparaat kan worden gereinigd met een zachte, droge doek. Gebruik geen agressieve of schurende reinigingsmiddelen. •• **Problemen oplossen** Als u een probleem met uw apparaat ondervindt, breng het dan terug naar de leverancier • Ongeoorloofde reparaties maken uw garantie ongeldig • Trek altijd de stekker uit het stopcontact voordat u het apparaat schoonmaakt of onderhoudt. •• **FCC-regels** De werking is onderworpen aan de volgende twee voorwaarden: (1) dit apparaat mag geen schadelijke interferentie veroorzaken, en (2) dit apparaat moet alle ontvangen interferentie accepteren, inclusief interferentie die een ongewenste werking kan veroorzaken. •• **Opmerking:** Deze apparaat is getest en in overeenstemming bevonden met de limieten voor een digitaal apparaat van klasse B, overeenkomstig deel 15 van de FCC-regels. Deze limieten zijn bedoeld om een redelijke bescherming te bieden tegen schadelijke interferentie in een residentiële installatie. Deze apparatuur genereert, gebruikt en kan radiofrequentie-energie uitstralen en kan, indien niet geïnstalleerd en gebruikt volgens de instructies, schadelijke interferentie veroorzaken voor de radiocommunicatie. Er is echter geen garantie dat er geen storing zal optreden in een bepaalde installatie. Als dit apparaat schadelijke interferentie veroorzaakt voor de radio- of televisieontvangst, wat kan worden vastgesteld door het apparaat uit en in te schakelen, wordt de gebruiker aangemoedigd om te proberen de interferentie te corrigeren door een of meer van de volgende maatregelen: Heroriënteer of verplaats de ontvangstantenne. - Vergroot de afstand tussen de apparatuur en de ontvanger. Sluit de apparatuur aan op een ander circuit dan waarop de ontvanger is aangesloten. **LEES EN BEWAAR DEZE INSTRUCTIES.**

IT Quando si usa un apparecchio elettrico, si devono sempre seguire le precauzioni di base, tra cui le seguenti: Leggere tutte le istruzioni prima di usare il Monkey Fan.

ATTENZIONE • 1. staccare la spina o scollegare l'apparecchio dall'alimentazione prima di effettuare la manutenzione.

- 2. **Solo per la spina USA :** Questo apparecchio ha una spina polarizzata (una lama è più larga dell'altra). Per ridurre il rischio di scosse elettriche, questa spina è destinata a inserirsi in una presa polarizzata solo in un modo. Se la spina non entra completamente nella presa, invertire la spina. Se ancora non entra, contattare un elettricista qualificato. Non tentare di aggirare questa caratteristica di sicurezza.
- 3. Non utilizzare alcun ventilatore con un cavo o una spina danneggiati. Scartare il ventilatore o restituirlo a una struttura di servizio autorizzata per un esame e/o una riparazione.
- 4. Non eseguire il cavo sotto la moquette. Non coprire il cavo con tappeti, guide o coperture simili. Non instradare il cavo sotto i mobili o gli elettrodomestici. Sistemare il cavo lontano dall'area di traffico e dove non possa essere calpestato.
- 5. **Solo per la spina USA :** Questo prodotto impiega una protezione da sovraccarico (fusibile). Un fusibile bruciato indica una situazione di sovraccarico o cortocircuito. Se il fusibile si brucia, scollegare il prodotto dalla presa. Sostituire il fusibile secondo le istruzioni di manutenzione dell'utente (seguire il marchio del prodotto per il valore corretto del fusibile) e controllare il prodotto. Se il fusibile sostitutivo si brucia, potrebbe essere presente un cortocircuito e il prodotto dovrebbe essere scartato o restituito a un centro di assistenza autorizzato per l'esame e/o la riparazione.
- 6. Rischio di incendio. Non sostituire la spina dell'attacco. Contiene un fusibile di sicurezza che non deve essere rimosso. Scartare il prodotto se la spina di collegamento è danneggiata.

•• Leggete l'etichetta dei dati tecnici (apposta su ogni unità); assicuratevi che il voltaggio sia corretto per il vostro sistema elettrico prima di usare il Monkey Fan. • Se il sigillo antimanomissione è rotto o l'imballaggio è danneggiato, controllare il contenuto prima di firmarlo • Non collegare l'apparecchio prima che sia completamente assemblato • Usare l'apparecchio solo per lo scopo previsto • Non lasciare l'apparecchio incustodito in presenza di bambini piccoli • Lasciare sempre l'apparecchio scollegato quando non è in uso o durante la manutenzione. •• **Importante: Per i tipi A e B: «Abbinare la lama larga della spina alla fessura larga»** Non usare mai una prolunga se la spina non entra completamente • Non modificare la spina. •• **Manutenzione** L'apparecchio può essere pulito con uno spolverino o un panno morbido e asciutto. Non utilizzare prodotti per la pulizia aggressivi o abrasivi. •• **Risoluzione dei problemi** In caso di problemi con l'apparecchio, restituirlo al fornitore • Le riparazioni non autorizzate annullano la garanzia • Scollegare sempre l'apparecchio prima della pulizia o della manutenzione. •• **Regole FCC** Il funzionamento è soggetto alle due condizioni seguenti: (1) questo dispositivo non deve causare interferenze dannose e (2) questo dispositivo deve accettare qualsiasi interferenza ricevuta, incluse le interferenze che possono causare un funzionamento indesiderato. •• **Nota:** questa apparecchiatura è stata testata e trovata conforme ai limiti per un dispositivo digitale di Classe B, secondo la Parte 15 delle Regole FCC. Questi limiti sono progettati per fornire una protezione ragionevole contro le interferenze dannose in un'installazione residenziale. Questa apparecchiatura genera, utilizza e può irradiare energia a radiofrequenza e, se non installata e utilizzata secondo le istruzioni, può causare interferenze dannose alle comunicazioni radio. Tuttavia, non vi è alcuna garanzia che non si verifichino interferenze in una particolare installazione. Se questo apparecchio causa interferenze dannose alla ricezione radio o televisiva, cosa che può essere determinata spegnendo e riaccendendo l'apparecchio, l'utente è invitato a provare a correggere l'interferenza con una o più delle seguenti misure: Riorientare o riposizionare l'antenna ricevente. Aumentare la distanza tra l'apparecchiatura e il ricevitore. Collegare l'apparecchiatura ad una presa di corrente su un circuito diverso da quello a cui è collegato il ricevitore. Se questo non dovesse funzionare, si prega di contattare un rivenditore o un tecnico esperto per ottenere aiuto. **LEGGERE E CONSERVARE QUESTE ISTRUZIONI.**

INSTALLATION INSTRUCTION

Operating

EN Place the screw and tighten it properly on the fan (1). Position the clip of your choice according to your tube diameter (2). Put the steel branch around the tube (3) and clip the Monkey Fan (4). Finally, connect it.

FR Mettez la vis et serrez-la correctement sur le ventilateur (1). Positionnez le clip de votre choix selon votre diamètre de tube (2). Mettez la branche en acier autour du tube (3) et clipper le Monkey Fan (4). Enfin, branchez-le.



SP Coloque el tornillo y apriételo bien en el ventilador (1). Coloque el clip de su elección en función del diámetro de su tubo (2). Coloca la rama de acero alrededor del tubo (3) y sujeta el abanico de monos (4). Por último, conéctalo.

DE Setzen Sie die Schraube auf den Lüfter (1) und ziehen Sie sie gut fest. Positionieren Sie die Schelle Ihrer Wahl entsprechend Ihrem Rohrdurchmesser (2). Legen Sie den Stahlzweig um das Rohr (3) und befestigen Sie den Monkey Fan (4). Schließen Sie es schließlich an.

NL Plaats de schroef en draai hem goed vast op de ventilator (1). Plaats de clip van uw keuze in overeenstemming met de diameter van uw buis (2). Leg de stalen tak rond de buis (3) en klem de Monkey Fan (4). Tenslotte, sluit het aan.

IT Posizionare la vite e stringerla bene sulla ventola (1). Posizionate la clip di vostra scelta in base al diametro del vostro tubo (2). Mettere il ramo d'acciaio intorno al tubo (3) e agganciare il Monkey Fan (4). Infine, collegatelo.

Clips

		
16-19mm 0.63-0.75in	19-23mm 0.75-0.90in	25-30mm 1.00-1.20in

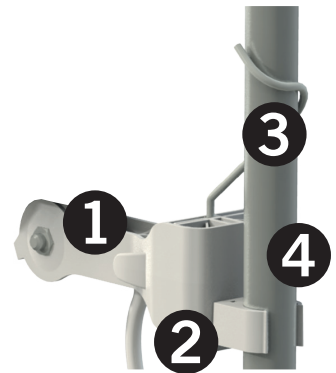

LIFE TIME



24/24h = 6 months

12/24h = 12 months

6/24h = 24 months

INSTRUCTION FOR USE

Function

MF16	MF020	MF30
2-speed settings	2-speed settings	3-speed settings
Non Oscillating	Oscillating	Non Oscillating
Multi-directional airflow		

MF16



MF020



MF30



Speed- 1 -- Low
Speed- 2 -- High
Speed- 0 -- Off

Disposal

EN For MF020 only : To allow the fan to oscillate, push the knob beside the fan. Pull up on the knob if oscillation is not desired.

FR Pour le MF020 uniquement : Pour permettre au ventilateur d'osciller, pousser le bouton à côté du ventilateur. Tirez sur le bouton si l'oscillation n'est pas souhaitée.

SP Sólo para el MF020 : Para permitir que el ventilador oscile, empuje el pomo situado al lado del ventilador. Tire del mando hacia arriba si no se desea la oscilación.

DE Nur für MF020 : Um den Lüfter oszillieren zu lassen, drücken Sie den Knopf neben dem Lüfter. Ziehen Sie den Knopf nach oben, wenn die Oszillation nicht gewünscht ist.

NL Alleen voor MF020 : Om de ventilator te laten oscilleren, duwt u de knop naast de ventilator in. Trek aan de knop als oscillatie niet gewenst is.

IT Solo per MF020 : Per permettere al ventilatore di oscillare, spingere la manopola accanto al ventilatore. Tirare la manopola verso l'alto se non si desidera l'oscillazione.

ON OFF

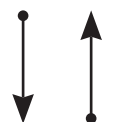

WORKING TEMPERATURE



10°C to 35°C - 50°F to 95°F

WORKING



0°C to 50°C - 30°F to 60°F

STORING

CABLE POSITION

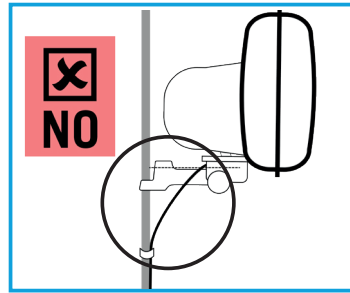
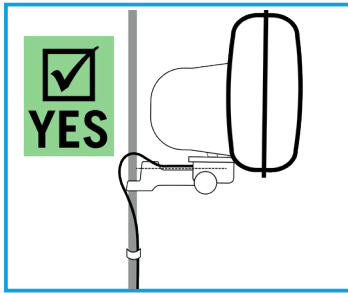

PRECAUTIONS FOR MFO20

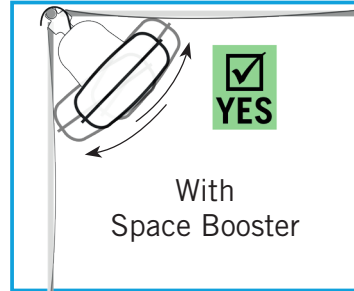
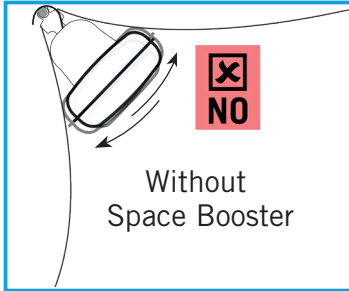
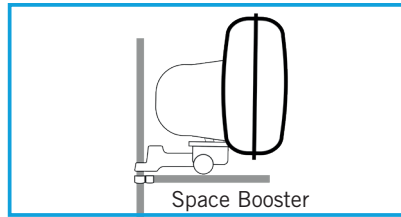

EN Place the MonkeyFan near the Space Booster. Without it and with the oscillating function, the fan forces on the canvas degrades.

FR Placer le MonkeyFan près du Space Booster. Sans lui et avec la fonction oscillante, le ventilateur force sur la toile se dégrade.

SP Coloca el MonkeyFan cerca del Space Booster. Sin él y con la función oscilante, el abanico se fuerza sobre la lona se degrada.

DE Platzieren Sie den MonkeyFan in der Nähe des Space Boosters. Ohne sie und mit der oszillierenden Funktion drückt der Lüfter auf die Leinwand und verschlechtert sich.

NL Plaats de MonkeyFan bij de Space Booster. Zonder deze en met de oscillerende functie, drukt de ventilator op het doek en wordt deze afgebroken.

IT Posizionare il MonkeyFan vicino allo Space Booster. Senza di essa e con la funzione oscillante, il ventilatore forza sulla tela e si degrada.

USER SERVICING INSTRUCTIONS

EN Only for US plug : (a) "Grasp plug and remove from the receptacle or other outlet device. Do not unplug by pulling on cord." (b) "Open fuse cover. Slide open fuse access cover on top of attachment plug towards blades or Push on tabs located next to the blades." (c) "Remove fuse carefully. push the fuse from the other side or turn fuseholder over to remove fuse." (d) "Risk of fire. Replace fuse only with 2.5 Amp, 125 Volt fuse (provided with product)." (e) "Close fuse cover. Slide closed the fuse access cover on top of attachment plug, or Push cover closed so that all tabs latch."

Warning: Risk of fire. Do not replace attachment plug. Contains a safety device fuse that should not be removed. Discard product if the attachment plug is damaged.

FR Uniquement pour la prise US : (a) "Saisir la fiche et la retirer du réceptacle ou de tout autre dispositif de sortie. Ne pas débrancher en tirant sur le cordon." (b) "Ouvrir le couvercle d'accès aux fusibles. Faites glisser le couvercle d'accès au fusible ouvert sur le dessus de la fiche d'attache vers les lames ou Poussez sur les languettes situées à côté des lames." (c) "Retirez le fusible avec précaution. Poussez le fusible de l'autre côté ou retournez le porte-fusible pour retirer le fusible." (d) "Risque d'incendie. Remplacez le fusible uniquement par un fusible de 2,5 A, 125 V (fourni avec le produit)." (e) "Fermez le couvercle du fusible. Faites glisser le couvercle d'accès au fusible sur le dessus de la fiche d'attachement, ou Poussez le couvercle pour qu'il soit fermé et que toutes les languettes se verrouillent."

Avertissement : Risque d'incendie. Ne pas remplacer la fiche de l'accessoire. Contient un fusible de dispositif de sécurité qui ne doit pas être retiré. Jetez le produit si la fiche de fixation est endommagée.

SP Sólo para el enchufe de US: (a) "Agarre el enchufe y retírelo del receptáculo u otro dispositivo de toma de corriente. No desenchufe tirando del cable". (b) "Abra la cubierta de los fusibles. Deslice la tapa de acceso a los fusibles abierta en la parte superior del enchufe hacia las cuchillas o empuje las lengüetas situadas junto a las cuchillas." (c) "Retire el fusible con cuidado. Empuje el fusible desde el otro lado o gire el portafusibles para retirar el fusible." (d) "Riesgo de incendio. Sustituya el fusible sólo por uno de 2,5 amperios y 125 voltios (suministrado con el producto)." (e) "Cierre la tapa del fusible. Deslice la tapa de acceso a los fusibles que se encuentra en la parte superior del enchufe, o empuje la tapa para cerrarla de manera que todas las pestañas queden enganchadas." **Advertencia:** Riesgo de incendio. No sustituya la clavija del accesorio. Contiene un fusible de seguridad que no debe retirarse. Deseche el producto si el enchufe del accesorio está dañado.

DE Nur für US-Stecker: (a) "Greifen Sie den Stecker und ziehen Sie ihn aus der Steckdose oder einem anderen Auslassgerät. Ziehen Sie den Stecker nicht durch Ziehen am Kabel heraus." (b) "Sicherungsabdeckung öffnen. Schieben Sie die Sicherungsabdeckung auf der Oberseite des Aufsatzsteckers in Richtung der Lamellen auf oder drücken Sie auf die Laschen neben den Lamellen." (c) "Entfernen Sie die Sicherung vorsichtig. Drücken Sie die Sicherung von der anderen Seite oder drehen Sie den Sicherungshalter um, um die Sicherung zu entfernen." (d) "Brandgefahr. Ersetzen Sie die Sicherung nur durch eine 2,5-Ampere-, 125-Volt-Sicherung (im Lieferumfang des Produkts enthalten)." (e) "Schließen Sie die Sicherungsabdeckung. Schieben Sie die Sicherungsabdeckung oben auf dem Aufsatzstecker zu, oder drücken Sie die Abdeckung zu, so dass alle Laschen einrasten." **Warnung:** Es besteht Brandgefahr. Aufsatzstecker nicht austauschen. Enthält eine Schmelzsicherung, die nicht entfernt werden darf. Entsorgen Sie das Produkt, wenn der Aufsatzstecker beschädigt ist.

NL Alleen voor Amerikaanse stekker: (a) "Pak de stekker vast en trek hem uit het stopcontact of een ander stopcontact. Trek de stekker niet uit het stopcontact door aan het snoer te trekken." (b) "Open het deksel van de zekering. Schuif de toegangsklep van de zekering bovenop de stekker in de richting van de bladen of druk op de lipjes naast de bladen." (c) "Verwijder de zekering voorzichtig. Druk de zekering vanaf de andere kant in of draai de zekeringhouder om de zekering te verwijderen." (d) "Risico op brand. Vervang de zekering alleen door een zekering van 2,5 Amp, 125 Volt (meegeleverd met het product)." (e) "Sluit het deksel van de zekering. Schuif het zekeringdeksel bovenop de bevestigingsplug dicht, of druk het deksel dicht zodat alle lipjes vergrendelen."

Waarschuwing: Risico op brand. De stekker van het opzetstuk niet vervangen. Bevat een zekering die niet verwijderd mag worden. Gooi het product weg als de stekker van het opzetstuk beschadigd is.

IT Solo per la spina USA: (a) "Afferrare la spina e rimuoverla dalla presa o da un altro dispositivo di presa. Non staccare la spina tirando il cavo". (b) "Aprire il coperchio del fusibile. Far scorrere il coperchio di accesso al fusibile sulla parte superiore della spina di attacco verso le lame o spingere sulle linguette situate accanto alle lame". (c) "Rimuovere il fusibile con attenzione. spingere il fusibile dall'altro lato o girare il portafusibile per rimuoverlo il fusibile". (d) "Rischio di incendio. Sostituire il fusibile solo con un fusibile da 2,5 Amp, 125 Volt (fornito con il prodotto)". (e) "Chiudere il coperchio del fusibile. Far scorrere il coperchio di accesso al fusibile sulla parte superiore della spina di collegamento, o spingere il coperchio chiuso in modo che tutte le linguette si blocchino". **Attenzione:** Rischio di incendio. Non sostituire la spina dell'attacco. Contiene un fusibile di sicurezza che non deve essere rimosso. Gettare il prodotto se la spina di collegamento è danneggiata.



GENERAL PRECAUTIONS



EN MAKE SURE YOUR PRODUCT DOES NOT COME IN CONTACT WITH WATER. **FR** ASSUREZ-VOUS QUE VOTRE PRODUIT N'ENTRE PAS EN CONTACT AVEC L'EAU. **SP** ASEGÚRESE DE QUE SU PRODUCTO NO ENTRE EN CONTACTO CON EL AGUA. **DE** STELLEN SIE SICHER, DASS IHR PRODUKT NICHT MIT WASSER IN BERÜHRUNG KOMMT. **NL** ZORG ERVOOR DAT UW PRODUCT NIET IN CONTACT KOMT MET WATER **IT** ASSICURARSI CHE IL PRODOTTO NON VENGA A CONTATTO CON L'ACQUA.



EN DO NOT USE IN A FLAMABLE ENVIRONMENT. **FR** NE PAS UTILISER DANS UN ENVIRONNEMENT INFLAMMABLE. **SP** NO UTILIZAR EN UN AMBIENTE INFLAMABLE. **DE** VERWENDEN SIE DAS PRODUKT NICHT IN EINER ENTFLAMMBAREN UMGEBUNG. **NL** NIET GEBRUIKEN IN EEN BRANDBARE OMGEVING **IT** NON UTILIZZARE IN UN AMBIENTE INFIAMMABILE.



EN HAVE YOUR ELECTRICAL INSTALLATION CHECKED BY A PROFESSIONAL IN CASE OF DOUBT. **FR** FAIRE CONTRÔLER VOTRE INSTALLATION ÉLECTRIQUE PAR UN PROFESSIONNEL EN CAS DE DOUTE. **SP** HAZ QUE UN PROFESIONAL REVISE TU INSTALACIÓN ELÉCTRICA EN CASO DE DUDA. **DE** LASSEN SIE IHRE ELEKTROINSTALLATION IM ZWEIFELSFALL VON EINEM FACHMANN ÜBERPRÜFEN. **NL** LASSEN SIE IHRE ELEKTROINSTALLATION IM ZWEIFELSFALL VON EINEM FACHMANN ÜBERPRÜFEN. **IT** IN CASO DI DUBBIO, FATE CONTROLLARE IL VOSTRO IMPIANTO ELETTRICO DA UN PROFESSIONISTA.



EN IF YOUR FAN OSCILLATES, MAKE SURE YOUR SETUP COMPLY WITH THOSE REQUIREMENT WHEN IT IS MOVING. **FR** SI VOTRE VENTILATEUR OSCILLE, ASSUREZ-VOUS QUE VOTRE INSTALLATION EST CONFORME À CES EXIGENCES LORSQU'ELLE EST EN MOUVEMENT. **SP** SI SU VENTILADOR OSCILA, ASEGÚRESE DE QUE SU INSTALACIÓN CUMPLE CON ESTOS REQUISITOS MIENTRAS ESTÁ EN MOVIMIENTO. **DE** WENN IHR LÜFTER OSZILLIERT, STELLEN SIE SICHER, DASS IHRE EINRICHTUNG DIESEN ANFORDERUNGEN ENTSPRICHT, WENN ER SICH BEWEGT. **NL** ALS UW VENTILATOR OSCILLEERT, ZORG ER DAN VOOR DAT UW INSTALLATIE VOLDOET AAN DIE EIS ALS HIJ BEWEEGT. **IT** SE IL VOSTRO VENTILATORE OSCILLA, ASSICURATEVI CHE LA VOSTRA INSTALLAZIONE SODDISFI QUESTI REQUISITI MENTRE È IN MOVIMENTO.

GENERAL PRECAUTIONS



EN MAKE SURE YOUR PRODUCT IS PROPERLY SECURED. **FR** ASSUREZ-VOUS QUE VOTRE PRODUIT EST CORRECTEMENT FIXÉ. **SP** ASEGÚRESE DE QUE SU PRODUCTO ESTÉ BIEN SUJETO. **DE** STELLEN SIE SICHER, DASS IHR PRODUKT ORDNUNGSGEMÄSS GESICHERT. **NL** ZORG ERVOOR DAT UW PRODUCT GOED IS VASTGEZET EN VER GENOEG VERWIJDERD IS VAN WARMTEGEVOELIG MATERIAAL (TENTDOEK...) **IT** ASSICURATEVI CHE IL VOSTRO PRODOTTO SIA CORRETTAMENTE FISSATO.



EN ALWAYS PLUG YOUR PRODUCT ON A FUSE/CIRCUIT BREAKER PROTECTED POWER SOURCE. **FR** BRANCHEZ TOUJOURS VOTRE PRODUIT SUR UNE SOURCE D'ALIMENTATION PROTÉGÉE PAR UN FUSIBLE OU UN DISJONCTEUR. **SP** CONECTE SIEMPRE SU PRODUCTO A UNA FUENTE DE ENERGÍA PROTEGIDA POR UN FUSIBLE O UN INTERRUPTOR. **DE** SCHLIESSEN SIE IHR PRODUKT IMMER AN EINE DURCH EINE SICHERUNG/EINEN LEITUNGSSCHUTZSCHALTER GESCHÜTZTE STROMQUELLE AN. **NL** STEEK UW PRODUCT ALTIJD OP EEN ZEKERING / CIRCUITBREKER BEVEILIGDE STROOMBRON. **IT** COLLEGARE SEMPRE IL PRODOTTO AD UNA FONTE DI ALIMENTAZIONE PROTETTA DA UN FUSIBILE O DA UN INTERRUPTORE AUTOMATICO.

! Items may differ from photographs.

MAIN SPECIFICATIONS

	MF16			MF020			MF030		
	UE	UK	US	UE	UK	US	UE	UK	US
Rated Voltage	230V		110V	230V		110V	230V		110V
Rated Frequency	50Hz		60Hz	50Hz		60Hz	50Hz		60Hz
Rated Power	16W			20W			30W		
Plug	C	G	A	C	G	A	C	G	A
Speed	2250 rpm			2300 rpm			2300 rpm		



secret jardin



EC - Declaration of conformity

WE AGOMOON SRL, Drève de la courte au bois 5, 7170 MANAGE, Belgium

Declare under our sole responsibility that the products(s)

Product Name :

Product Reference :

// **Monkey Fan 16W**

// **Monkey Fan 20W Oscillating**

// **Monkey Fan 30W**

// **MF16UE / MF16UK / MF16US**

// **MFO20UE / MFO20UK / MFO20US**

// **MF30UE / MF30UK / MF30US**

To which this declaration relates is/are in conformity with the requirements of the following directives

Electromagnetic Compatibility (EMC)	2014/30/EU	✓
Low Voltage (LVD)	2014/35/UE	✓
Restriction of the use certain hazardous substances (RoHS)	2011/65/EU	✓

The conformity was checked in accordance with the following harmonised EN standard(s)

EMC	EN 55014-1:2017 EN 55014-2:2015 EN 61000-3-2:2014 EN 61000-3-3:2013
LVD	EN 60335-2-80:2003+A1:2004+A2:2009 EN 63335-1:2012+A11:2014+A13:2017 EN 62233:2008
RoHS	EN 50581:2012

April 5th 2022

M. Jacques Bordes



secret jardin

www.secretjardin.com

info@secretjardin.com



WEBSITE

2022/04